



www.imo.com.pt

PRINCIPAIS CARACTERÍSTICAS TÉCNICAS

- Base em "C" com duplo capot em ABS.
- Reclinação das costas com geometria de decompressão pélvica.
- Extensão de leito integrada (250 mm).
- Cabeceira e peseira amovíveis em ABS com núcleo em poliuretano (SAP®).
- Cabeceira colapsível.
- Rodas simples blindadas e antistáticas de 150 mm.
- Sistema de travagem centralizado com bloqueio direccional

- Central eléctrica com baterias (100 movimentos) e gestão micro-processada.
- Descida rápida da secção das costas de comando bilateral.
- Supervisor integrado aos pés da cama para comando e bloqueio das funções eléctricas:

- Costas (66o);
- Joelhos (30o);
- Regulação altura 2 colunas telescópicas (460-860mm);
- Trendelenburg e Inverso (18o);
- Cadeira cardíaca (costas até 85o);
- Autosshock® (Trendelenburg de emergência);
- Forced Turbo CPR® (CPR automático).
- Punho de comando ou comando embutido nas guardas-laterais.
- Costas;
- Joelhos;
- Elevação horizontal;
- Auto-contour (costas e joelhos em simultâneo).

Opções:

- Tilt de accionamento eléctrico (rotação lateral -16o/16o).
- Sistema electrónico de pesagem.
- Papeleira integrada na Peseira.
- Quinta roda para fácil rotação a 360o.
- Cabeceira e peseira com aro em aço inox e painel amovível em Compacto.
- Leito em ABS moldado.
- Rodas duplas de 150 mm.

QUELQUES RENSEIGNEMENTS TECHNIQUES

- Piétement en "C" avec double capot dans l' ABS.
- Relève dossier à translation télescopique.
- Rallongement du sommier au côté des pieds (jusqu'à 250 mm).
- Panneaux de tête et pieds extractibles en SAP® moulé (Sandwich de ABS et polyurethane).
- Panneau de tête escamotable.
- Roues simple galet, antistatiques de 150 mm de diamètre.
- Freinage centralisé et roulette directionnelle.

- Boite central avec batterie de secours intégrée (jusqu'à 100 mouvements) et gestion électronique.
- Déverrouillage manuel du relève-dossier en cas de procédure d'urgence.
- Tableau électronique intégré au panneau des pieds pour la blocage et control des fonctions du lit:

- Relève dossier (66o);
- Cassure-genoux (30o);
- Hauteur variable par 2 colonnes télescopiques(460 to 860 mm);
- Déclive et Proclive (18o);
- Position de Siège (dossier jusqu'à 85o);
- Autosshock® (Proclive en automatique).
- Forced Turbo CPR® (Déverrouillage en automatique).
- Commande soignant portable
- 2 commandes intégrées dans les barrières
- Relève dossier;
- Cassure-genoux;
- Hauteur variable;
- Auto Autocontour

Options:

- Tilt de commande électrique (rotation latérale -16o/16o).
- Système électronique de pesage.
- Table de service intégré dans le dossier de pieds.
- 5ème roue pour facile rotation a 360o.
- Dossierets au acier inoxydable et panneau en HPL Compact melaminé.
- Sommier à 4 plans en ABS moulé.
- Roue double galet, antistatiques de 150 mm de diamètre.

ACABAMENTOS E MEDIDAS

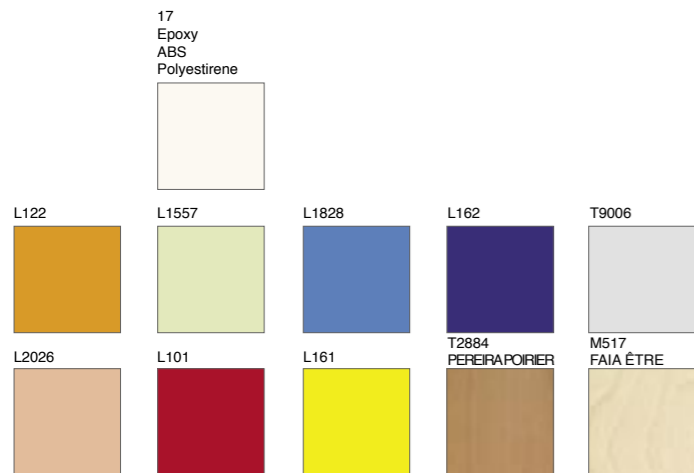

FINITIONS ET DIMENSIONS

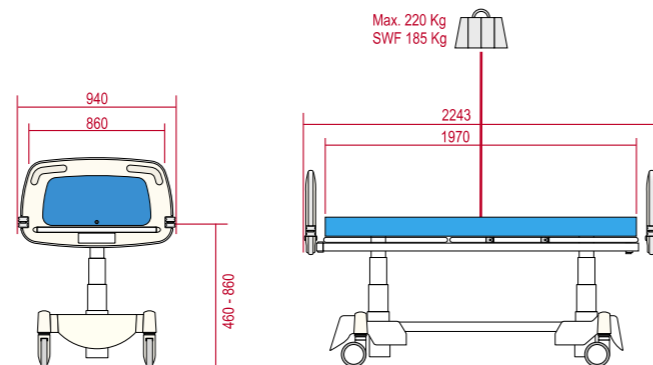

A IMO reserva o direito de alterar, modificar ou extinguir os produtos constantes neste catálogo sem aviso prévio. IMO reserve le droit de changer, modifier ou éteindre les produits qui l'ont partie de ce catalogue, sans préavis.

IMO
MEDICAL BEDS WORLDWIDE

IMO-Industrias Metalurgicas, S.A.

Longra - Felgueiras - 4654-908 Rande - Portugal

Rua do Rosário, 104 - 4050-520 Porto

Av. Defensores de Chaves,87A - 1000-115 Lisboa

I Tel. (351) 255 340 220

I Tel. (351) 222 009 767

I Tel (351) 217 973 478

I Fax (351) 255 340 239

I Fax (351) 222 000 647

I Fax (351) 217 975 822

I sede@imo.com.pt

I porto@imo.com.pt

I lisboa@imo.com.pt

IMO
MEDICAL BEDS WORLDWIDE

COIMBRA



COIMBRA

Esta cama é dedicada a um centro português de cuidados de saúde de classe mundial: o Centro de Cirurgia Cardiorádica dos Hospitais da Universidade de Coimbra. Trata-se de uma homenagem da nossa parte, à cidade berço instituições universitárias e hospitalares portuguesas: Coimbra.

Especializado em cirurgia cardíaca, cirurgia pulmonar e transplantação cardíaca, o Centro caracteriza-se em primeiro lugar pelo modelo de gestão pelo qual é administrado. Apesar do seu cariz totalmente público, é gerido segundo um orçamento próprio, com autonomia administrativa e financeira. Trata-se de um exemplo em termos de rigor e eficiência na gestão de fundos públicos.

Todo o seu pessoal trabalha em regime de exclusividade, sendo em contrapartida, remunerado acima da média. Em segundo lugar o Centro é conhecido pelos seus extraordinários resultados clínicos. Faz um número record de cirurgias com inacreditáveis taxas de sobrevivência e recuperação. Segundo o seu Relatório Anual, durante o ano de 2004, o Centro fez um total de 1.634 intervenções cirúrgicas com uma taxa de mortalidade de 0,6%. Igualmente fez 27 transplantações cardíacas com uma taxa de sobrevivência de 93% ao fim do primeiro ano! Em terceiro lugar o Centro é marcado de forma especial pela liderança do Prof. Dr. Manuel Antunes.

Cirurgião reconhecido internacionalmente acolhe doentes de todo o mundo, muitos deles em situação crítica. A actividade científica do Professor é partilhada sem segredos, transmitindo o seu conhecimento aos seus alunos, assistentes e colegas em conferências internacionais. O Prof. Antunes é amiúde convidado para operar nos melhores hospitais em todo o mundo, dedicando-se ainda ao voluntariado, fazendo intervenções cirúrgicas humanitárias sobretudo em países em vias de desenvolvimento.

Ce lit est dévoué à un centre portugais de soins de santé de classe mondiale: le Centre de Chirurgie Cardio-Thoracique des Hôpitaux de l'Université de Coimbra. Il s'agit d'une hommage de notre part à la ville berceau des institutions universitaires et hospitalières Portugaises : Coimbra.

Spécialisé en chirurgie cardiaque, chirurgie pulmonaire et transplantation cardiaque, le Centre se caractérise premièrement par son modèle de gestion. Malgré de sa condition totalement publique, est géré selon un budget propre, avec autonomie administrative et financière. S'agit d'un exemple dans des termes de rigueur et d'efficacité dans la gestion de fonds publics.

Tout son personnel travaille dans régime d'exclusivité, étant en contrepartie, rémunéré au-dessus de la moyenne. Deuxièmement le Centre est remarquable par leurs résultats cliniques. Il fait un nombre record de chirurgies avec incroyables taux de survie et récupération. Selon son Rapport Annuel, pendant l'année de 2004, le Centre a fait un total de 1.634 interventions chirurgicales avec un taux de mortalité de 0,6%. A également fait 27 transplantations cardiaques avec un taux de survie de 93% à la fin de la première année!

Finalement ce qui rend le Centre spécial est la direction du Professeur Manuel Antunes.

Chirurgien reconnu internationalement, accueille des malades du monde entier, quelqu' uns dans situations critiques. L'activité scientifique du Professeur est partagée sans secrets, transmettant sa connaissance à leurs élèves, assistants et collègues dans les conférences internationales. Donc le Professeur souvent est invité pour opérer dans les meilleurs hôpitaux dans le monde entier, se consacrant encore au volontariat, faisant des interventions chirurgicales humanitaires surtout dans les pays en développement.

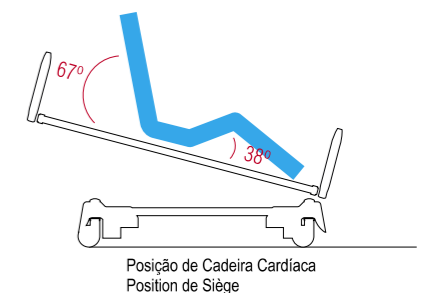
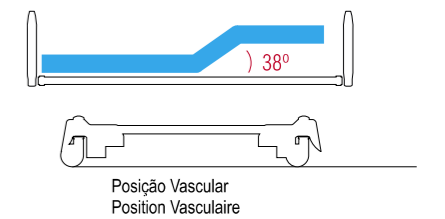
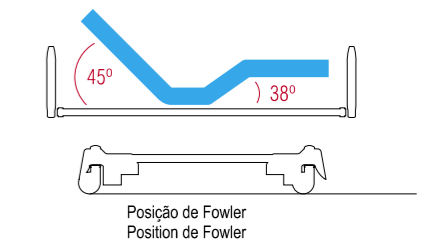
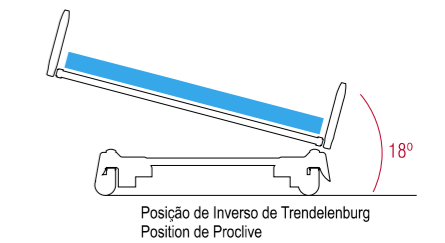
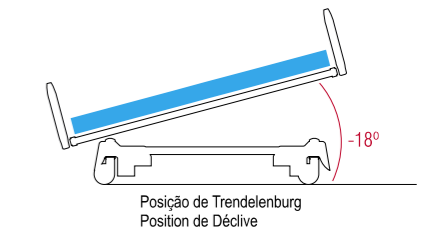
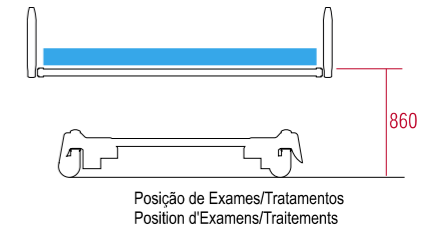

LATERAL ROTATION / ROTACIÓN LATERAL



ELECTRONIC SCALE / BALANÇA ELECTRONICA



TELESCOPIC COLUMNS / COLUMNAS TELESCÓPICAS

